



VÉRANDAS TECHNAL

UN NOUVEL ESPACE À VIVRE



IMAGINE WHAT'S NEXT



05 | **POURQUOI UNE VÉRANDA ?**
L'ALUMINIUM, UN MATÉRIAU PERFORMANT
UNE CRÉATION ARCHITECTURALE
UNE RÉNOVATION PATRIMONIALE
UN NOUVEL ESPACE À VIVRE
LES BIENFAITS D'UNE LUMIÈRE NATURELLE
LA PERFORMANCE ÉNERGÉTIQUE
LE CONFORT
UNE SIMPLICITÉ DE MISE EN ŒUVRE

11 | **COMMENT CHOISIR L'IMPLANTATION ?**
QUELLE FORME LUI DONNER ?

15 | **QUEL TYPE DE TOITURE CHOISIR ?**
TOURMALINE, TOITURE À CHEVRONS EN ÉPINE
TOURMALINE, TOITURE À ESTHÉTIQUE PLATE
JADE, TOITURE À CHEVRONS TUBULAIRES

23 | **QUEL STYLE ADOPTER ?**
LES CHÉNEAUX
LES DÉCORS ET ORNEMENTS
LES REMPLISSAGES

27 | **QUELLES OUVERTURES ?**
FENÊTRES
PORTES-FENÊTRES
BAIES COULISSANTES

31 | **QUELS ÉQUIPEMENTS ?**
ÉCLAIRAGE
VENTILATION
PROTECTION SOLAIRE

34 | **OSEZ LA COULEUR**
PLUS DE 200 COLORIS DISPONIBLES !
QUELLE FINITION ?

36 | **COMMENT CONFIGURER VOTRE VÉRANDA ?**
UNE VÉRANDA PERSONNALISÉE EN SIX CLICS

38 | **UN PROJET DANS LES RÈGLES DE L'ART**
VOS DÉMARCHES
LA QUALITÉ TECHNAL



POURQUOI UNE VÉRANDA ?

Prolongez votre espace de vie

L'installation d'une véranda peut répondre à un besoin d'espace, mais aussi à une volonté de changement, de renouvellement. Source de lumière, de confort, d'ouverture sur l'extérieur, de convivialité, votre véranda va métamorphoser votre espace de vie... et révéler vos envies !





UNE CRÉATION ARCHITECTURALE

Vous faites construire ? Parlez de votre projet de véranda à votre architecte ! Solution plébiscitée par la profession pour son apport lumineux, ses qualités esthétiques et sa charge créative, la véranda est aussi appréciée des techniciens pour ses performances environnementales et sa fonction de régulateur thermique naturel.

UNE RÉNOVATION PATRIMONIALE

Vous souhaitez créer une pièce supplémentaire, ouvrir votre maison sur le jardin, faire pénétrer pleinement la lumière dans votre intérieur ? La véranda répond à toutes ces attentes, tout en apportant une plus-value esthétique et durable à votre patrimoine.

L'ALUMINIUM, UN MATÉRIAU PERFORMANT

95% 80%

des vérandas installées en France sont équipées d'une structure en aluminium.

d'entre elles sont entièrement isolées à l'aide de doubles vitrages et de profilés aluminium à rupture de pont thermique. L'aluminium résiste parfaitement à l'eau, à la pollution, à la corrosion et nécessite très peu d'entretien : le matériau idéal pour ce type de réalisation.



/ UN NOUVEL ESPACE À VIVRE

Entrée spacieuse et originale, cuisine ouverte sur le jardin, prolongement du salon, bibliothèque, salle de jeux, atelier, salle de sports, jardin d'hiver ou piscine d'intérieur : souvent conçue comme une extension de la maison, une véranda devient généralement un lieu de vie à part entière !

/ LES BIENFAITS D'UNE LUMIÈRE NATURELLE

Installer une véranda, c'est doter votre villa d'une importante source de lumière... naturelle. À la clé, davantage de confort visuel et moins d'éclairage artificiel. De plus, la finesse des profilés TECHNAL permet d'optimiser ce gain de clarté et de bien-être.

/ LA PERFORMANCE ÉNERGÉTIQUE

En intersaison, la véranda communique au reste de la maison la chaleur naturelle du soleil. En été, les protections solaires réduisent cet apport, et l'air frais circule via la toiture ouvrante. À cette fonction de régulation thermique naturelle s'ajoutent les performances énergétiques des éléments de structure et associés, pour un chauffage en hiver sans gaspillage.

/ LE CONFORT

La protection solaire, le renouvellement de l'air, le chauffage, la climatisation de la véranda peuvent être automatisés selon les heures, les saisons, en fonction de votre présence, et toujours suivant vos préférences.

/ UNE SIMPLICITÉ DE MISE EN ŒUVRE

Les caractéristiques techniques et procédés de mise en œuvre des vérandas TECHNAL permettent de donner de l'espace à vos envies sans occasionner de travaux de maçonnerie lourds et complexes.



© Xavier Benoit



「 COMMENT CHOISIR L'IMPLAN- TATION ? 」

Tirer le meilleur parti de l'existant

L'installation d'une véranda apporte toujours un plus.

Mais l'idée, c'est d'optimiser cet apport en fonction des spécificités de votre projet :

- la construction existante (façade de la maison),
- l'orientation (ensoleillement, ombrage),
- l'environnement (jardin, terrasse, proximité du voisinage, perspectives).



QUELLE FORME LUI DONNER ?

Les vérandas TECHNAL vous permettent d'imaginer des lignes les plus simples aux dessins les plus sophistiqués. Dans tous les cas, votre véranda doit être conçue dans l'idée de valoriser le bâti existant, que ce soit par effet de continuité fonctionnelle ou de contraste visuel.

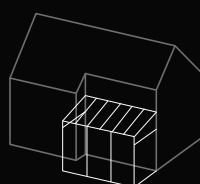

En épi ou en appui

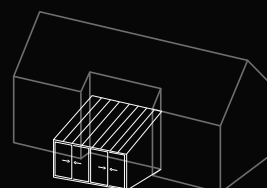

Encastrée

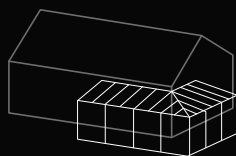

Avec arêtier

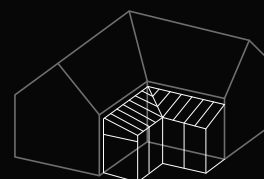

Avec noue

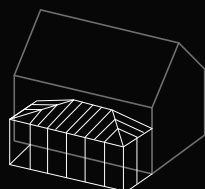

En appui 3 pentes

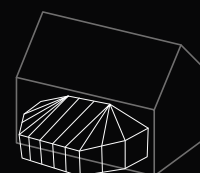

Multipentes en applique
pans coupés à 135°

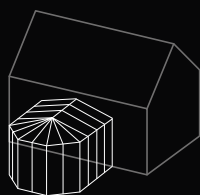

Rayonnante
pans coupés à 135°

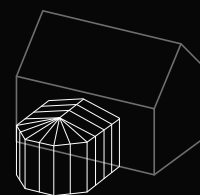

Rayonnante
pans coupés à 150°

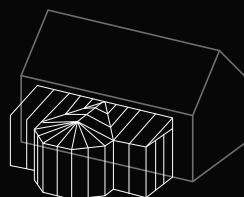

Rayonnante
pans coupés à 135° ou 150°

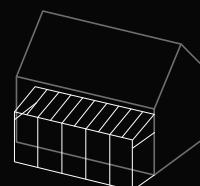

Toiture ouvrante





QUEL TYPE DE TOITURE CHOISIR ?

Du traditionnel au contemporain

La gamme TECHNAL vous permet d'opter pour différentes formes de toitures, selon le style de votre maison et vos aspirations.

- La toiture à chevrons en épines Tourmaline permet la réalisation d'une multitude de formes dans une inspiration classique, faisant valoir un aspect lisse à l'intérieur et laissant apparaître les profilés à l'extérieur.
- La toiture Tourmaline à esthétique plate, grâce à un système de réhausse au design épuré, assure une ligne minimaliste en accord avec les tendances architecturales les plus récentes.
- La toiture à chevrons tubulaires Jade assure la réalisation de toitures des plus traditionnelles au plus iconoclastes, grâce au chevron articulé (breveté TECHNAL) permettant une grande liberté de forme.



© Grégory Besnault

TOURMALINE

LA TOITURE À CHEVRONS EN ÉPINES



© Xavier Bonny

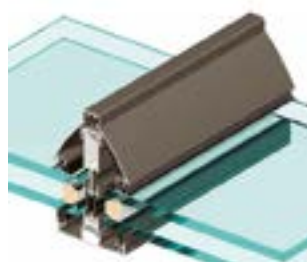

Chevron TOURMALINE, aspect visuel affleurant côté intérieur et en épine côté extérieur.

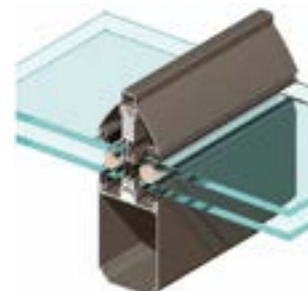

Chevron TOURMALINE, avec capot intérieur rapporté en option.



DESRIPTIF DU PRODUIT

La toiture à chevrons en épines repose sur son système de chevron en T inversé (profils apparents en extérieur et rendu plat à l'intérieur). Configurations rectangulaires simple pente ou multi-pentes, rayonnantes à 90°, 135° ou 150°, en L ou en T. Remplissages possible de 32 à 88 mm pour une optimisation des performances thermiques et acoustiques avec la possibilité de mixer panneau et verre.

QUEL TYPE DE TOITURE CHOISIR ?

/ POUR PLUS DE CONFORT

- Large choix de prises de volume : possibilité de mixer verre et panneaux, garantissant ainsi un équilibre entre apports lumineux et performances.
- Possibilité d'éclairage intégré dans le chevron.
- Extracteurs d'air : système de ventilation en partie haute entre les chevrons.
- Volet roulant de façade : protège contre le soleil et les tentatives d'effraction. Discret, son coffre est intégré dans le chéneau.

/ ISOLATION RENFORCÉE DE LA TOITURE

- Barrière thermique supplémentaire intégrée dans le chevron.
- Possibilité de remplissage avec des panneaux isolants multicouches jusqu'à 88 mm.

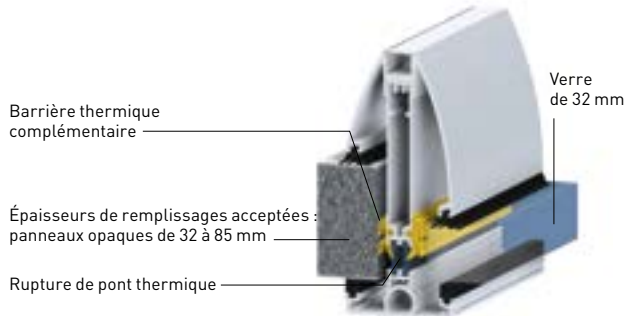



TOURMALINE

LA TOITURE
À ESTHÉTIQUE PLATE





DESRIPTIF DU PRODUIT

Une esthétique minimaliste en accord avec les tendances architecturales les plus récentes.

La très faible inclinaison de la toiture est dissimulée par la hauteur des réhausses, créant ainsi une impression de trompe l'œil.

/ POUR PLUS DE DESIGN

Extérieur :

- Hauteur de bandeau de 515 ou 328 mm (avec ou sans volets roulants).
- Rehausses empilables au design droit.
- Corniche optionnelle.
- Drainage discret des eaux de pluie.
- Cornières laquables pour assurer les finitions d'angle.

Intérieur :

- Solution de faux plafond tendu ou plaque de plâtre possible.
- Finitions vues de l'intérieur discrètes pour un rendu plus esthétique.





JADE

LA TOITURE À CHEVRONS TUBULAIRES

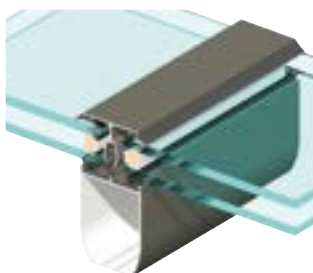
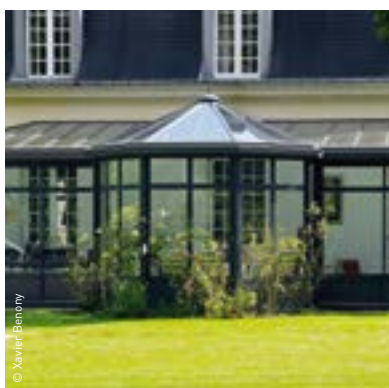

Chevron aspect "poutre" côté intérieur et surface "plane" côté extérieur.

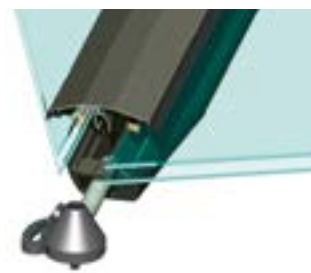

Brevet TECHNAL, chevron arêtier articulé pour la toiture multi-pentes.



DESCRIPTIF DU PRODUIT

La véranda JADE se distingue par une esthétique épurée (aucune fixation visible), grâce à ses chevrons tubulaires à l'apparence "poutre" à l'intérieur et "plane" à l'extérieur. Configurations rectangulaires simple pente ou multi-pentes, rayonnantes à 90°, 135° ou 150°, en L ou en T. Remplissage jusqu'à 68 mm pour les panneaux isolants et possibilité de mixer panneaux et verre.

/ POUR PLUS DE CONFORT

- Toiture ouvrante manuelle ou motorisée.
- Store intérieur : situé sur les parois verticales, il permet de moduler la lumière.
- Extracteurs d'air : système de ventilation en partie haute entre les chevrons.
- Volet roulant de façade : protège contre le soleil et les tentatives d'effraction. Discret, son coffre est intégré dans le chéneau.





JASPER JOHNS

THE MOUTH IN HAMMER HILL, NEW YORK

「 QUEL STYLE ADOPTER ? 」

L'allure d'une maison est une question de volumes, mais aussi de dessin, de façades. Parce qu'elles proposent des modes de remplissage variés et performants, les vérandas TECHNAL s'adaptent à tous vos besoins, à toutes vos attentes.

/ LES CHÉNEAUX

■ JADE



Décor standard



Décor style rehaussé



Décor style

■ TOURMALINE



Décor standard



Décor style rehaussé



Décor droit avec corniche

/ LES DÉCORS ET ORNEMENTS

- Frise
- Moulures
- Rosaces
- Colonnes
- Volutes

LES REMPLISSAGES



■ LE VERRE

Le verre assure une transmission lumineuse sans égal. En toiture, la véranda reçoit des doubles vitrages isolants avec une face feuilletée qui préserve la sécurité des occupants. L'épaisseur et la composition du verre sont spécialement calculées pour garantir le respect de la réglementation en matière d'isolation thermique. Différentes options améliorent encore les performances du double vitrage standard : retard à l'effraction, affaiblissement acoustique, traitement pour le contrôle solaire, traitement faiblement émissif...



■ LES PANNEAUX TRANSLUCIDES

Fabriqués en matériaux de synthèse (polycarbonate ou polyméthacrylate), ces panneaux diffusent la lumière mais ne permettent pas de voir au travers. Pour obtenir une bonne isolation thermique, il est nécessaire d'utiliser des plaques alvéolaires, spécialement traitées. Certains panneaux assurent également une réduction de la transmission des ultraviolets, responsables de l'atténuation des couleurs.

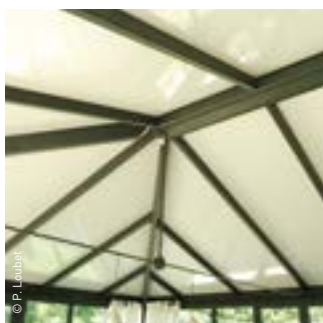

■ LES PANNEAUX OPAQUES

Ces panneaux ne laissent pas passer la lumière et assurent une continuité entre le bâtiment existant et la véranda "à toit plein". Une solution pratique consiste à combiner cette solution avec l'une des deux précédentes afin de conserver une part de transmission lumineuse, précieuse en hiver et pendant les saisons intermédiaires.



■ DOUBLE VITRAGE AUTONETTOYANT

Pour la toiture de votre véranda, l'idéal est le double vitrage autonettoyant. Sa face extérieure reçoit une couche très fine de dioxyde de titane, sans effet sur la qualité de la transmission lumineuse. Sous l'action du soleil, ce traitement photocatalytique décompose les saletés organiques et rend la surface hydrophile.



QUELLES OUVERTURES ?

La véranda organise la circulation des habitants de la maison entre l'intérieur et l'extérieur. Ses ouvertures jouent donc un rôle fondamental. Les dernières générations de menuiseries TECHNAL sont compatibles avec les vérandas TOURMALINE et JADE, garantissant de très bonnes performances thermiques et acoustiques.





/ FENÊTRES

Une solution qui privilégie les possibilités de ventilation avec des fenêtres oscillo-battantes dans le respect du style souhaité : tradition, contemporain ou classique.

/ PORTES-FENÊTRES

C'est la solution courante pour les ouvertures de grande taille et pour l'accès à une terrasse ou à un balcon.

/ BAIES COULISSANTES

Elles permettent de dégager de grandes ouvertures sur l'extérieur tout en préservant à 100 % l'espace à vivre de la véranda.

+ DE SÉCURITÉ

Pour garantir la sécurité de vos proches et de vos biens, TECHNAL propose une offre complète de portes, fenêtres et coulissants, homologuée retard à l'effraction.



「 QUELS ÉQUIPE- MENTS ? 」

Le confort, c'est une somme de détails.
De la perception lumineuse à la maîtrise climatique
de votre intérieur, les équipements TECHNAL
vous assurent un bien-être irréprochable, dans le
respect le plus strict de vos exigences esthétiques.

ÉCLAIRAGE

- Spots non encastrés
- Spots encastrés

VENTILATION

/ SYSTÈME D'AÉRATION ET EXTRACTEURS D'AIR

La solution classique consiste à mettre en place des arrivées d'air frais en partie basse et des aérations en partie haute.

Il s'agit de châssis ouvrants en toiture et/ou de soufflets placés en partie haute des façades.

La ventilation consiste à créer un mouvement d'air dynamique au moyen d'un coffre composé de quatre extracteurs électriques. Cet ensemble prend place en partie haute, entre les chevrons. Deux vitesses d'extraction et possibilité d'associer plusieurs coffres permettent de moduler le renouvellement de l'air au gré des besoins.

/ TOITURE OUVRANTE

La toiture isolante existe aussi en version ouvrante motorisée.

Son ouverture, jusqu'à 50% de la surface totale, garantit une aération efficace, et la lumière pénètre à flots.

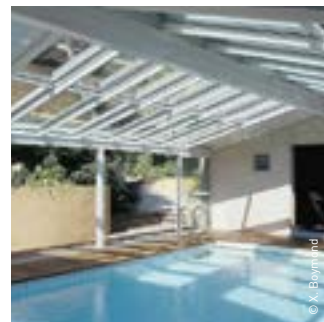

PROTECTION SOLAIRE



/ VOILETS COULISSANTS

Les volets coulissants sont suspendus et présentent tous les types de remplissages, pleins ou persiennés. Dans ce dernier cas, les lames peuvent être orientables, ce qui permet de tirer le meilleur parti des apports lumineux sans subir d'ensoleillement direct, ou de bénéficier d'une intimité renforcée et d'une ventilation naturelle. Les volets coulissants TECHNICAL sont disponibles en version motorisée pour faciliter manoeuvre et verrouillage.

Les volets (totalement fermés) offre un niveau d'intimité et de sécurité supplémentaire.



/ STORES INTÉRIEURS

Installés à l'intérieur, sous la toiture, les stores participent à la décoration de la pièce et modulent les apports lumineux.



/ VOILETS ROULANTS

Il est également possible de protéger les parois verticales en installant des volets roulants de façade, dont le coffre est intégré dans le chéneau de rive. Pratiques et discrets, ces volets assurent la protection solaire et renforcent la sécurité.



/ STORES EXTÉRIEURS

Placés au-dessus de la toiture, les stores assurent l'ombrage et réduisent l'échauffement. Le store débordant de toiture à commande électrique répond parfaitement à ce besoin. Il est fixé sur la structure de la véranda et comporte une extension télescopique qui projette une ombre portée sur la façade exposée.

「 OSEZ LA COULEUR 」



PLUS DE 200 COLORIS DISPONIBLES !

- / **LES EXCLUSIVES** : collection Classic avec ses teintes traditionnelles et collection Downtown avec ses coloris inédits.
- / **LA SELECTION** : inspirée des nouvelles tendances architecturales, découvrez 14 couleurs disponibles en doubles finitions (satinées et texturées), et 14 autres couleurs uniques.
- / **LES EFFETS BOIS** : 8 tonalités d'Effets Bois réalistes, pour un look rustique sans les inconvénients liés à l'entretien.



35

QUELLE FINITION ?

- / **LAQUÉE** : plus de 200 teintes disponibles (mat, brillant, texturé, imitation bois) de la palette de couleur RAL, auxquelles s'ajoutent les 15 couleurs exclusives TECHNAL élaborées en étroite collaboration avec des architectes (Collection Classic et Downtown).
- / **ANODISÉE** : les finitions anodisées donnent un éclat maximal à l'aluminium, révèlent la texture de ce matériau naturel, et apportent une esthétique brute et industrielle.



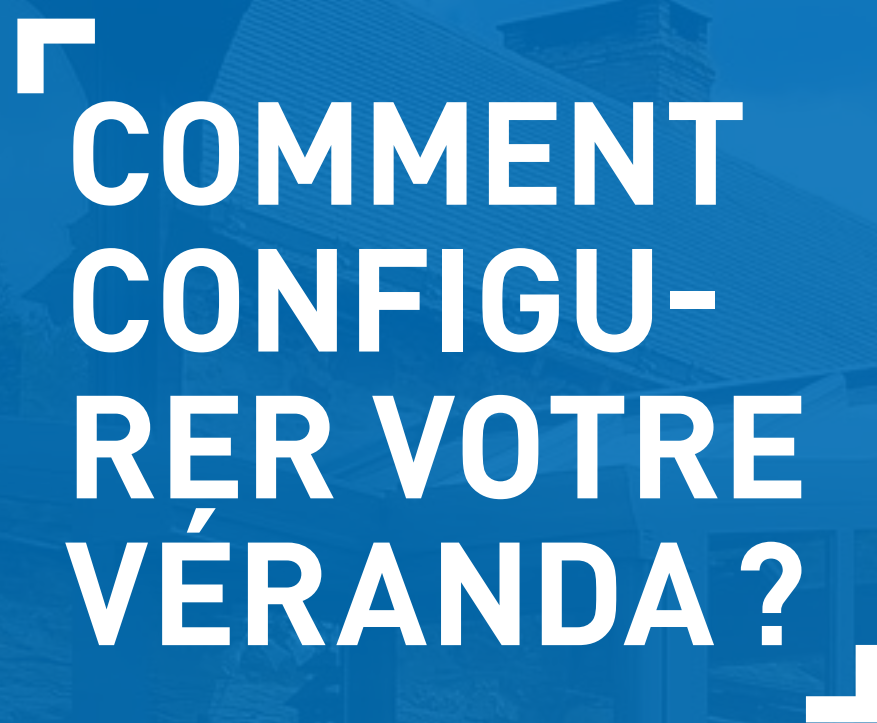

「 COMMENT CONFIGU- RER VOTRE VÉRANDA ? 」

UNE VÉRANDA PERSONNALISÉE EN SIX CLICS

TECHNAL a mis au point un outil de simulation en 3D pour vous permettre de créer pas à pas la véranda de vos rêves. Résolument innovant, ce configurateur gratuit et convivial est accessible sur le site www.TECHNAL.fr.



/ 1. MODÈLES

Vous pouvez tester jusqu'à sept formes de vérandas pour choisir la solution la mieux adaptée à votre maison.



/ 2. MENUISERIES

Vous simulez l'emplacement des fenêtres et des baies coulissantes aux endroits souhaités. L'installation de stores et de volets roulants peut être également envisagée avec cet outil.



/ 3. TOITURE

Vous pouvez choisir une toiture en vitrage pour une pièce à vivre baignée de lumière ou opter pour une ambiance plus feutrée avec des panneaux de couleur.



/ 4. COULEURS

Une palette de 32 teintes permet de sélectionner la couleur de votre véranda.



/ 5. VISUALISATION

Il suffit de télécharger une photographie de votre maison. La véranda est ainsi modélisée en 3D pour être positionnée.



/ 6. FORMULAIRE

Une fois le projet finalisé, vous pouvez remettre votre dessin à un fabricant installateur agréé aluminier TECHNAL® qui, grâce à ce logiciel exclusif, pourra automatiquement chiffrer votre projet.



UN PROJET DANS LES RÈGLES DE L'ART



VOS DÉMARCHES

Sur la base d'une offre claire, précise et détaillée, votre fabricant installateur met à votre disposition tous les éléments administratifs nécessaires.

/ AUTORISATION DE TRAVAUX OU PERMIS DE CONSTRUIRE ?

- Installation d'une véranda de moins de 40 m² au sol : autorisation de travaux. Comptez 4 semaines de délai environ, 8 en site classé.
- Installation d'une véranda de plus de 40 m² de surface habitable supplémentaire : permis de construire obligatoire. Délai d'obtention : 3 mois maximum après le dépôt de la demande. Cette demande de permis de construire (3 exemplaires) comprend : le plan de situation, le plan de masse, les plans de façade, le plan de situation du terrain, deux photos, et un document graphique présentant l'insertion de la véranda dans son environnement.
- Pour toute installation d'une véranda de plus de 170 m² : permis de construire à faire déposer par un architecte.

/ LA RÉCEPTION DES TRAVAUX

La réception de votre véranda est le point de départ de toutes nos garanties.

- Parfait achèvement : pendant un an après réception de la véranda, la garantie couvre toute anomalie de construction de votre véranda.
- Bon fonctionnement : pendant 2 ans après achèvement, la garantie couvre toute anomalie apparue sur des éléments d'équipements dissociables de votre véranda.

/ TAUX DE TVA APPLICABLES

- 5,5 % : rénovation visant à l'amélioration de la qualité énergétique de l'habitat et valable sur certains travaux d'aménagement de vérandas tels que la pose de stores intérieurs ou extérieurs sur les vitrages. Valable dans un logement construit depuis au moins 2 ans.
- 10 % : création d'une véranda ne dépassant pas les 9 m² de Surface Hors Œuvre Brute (SHOB) et n'impliquant pas une augmentation de 10 % de la Surface Hors Œuvre Nette (SHON).
- 20 % dans tous les autres cas (neuf ou rénovation).

LA QUALITÉ TECHNAL

/ UNE QUALITÉ CERTIFIÉE

L'homologation de la véranda s'inscrit dans le prolongement des homologations des menuiseries TECHNAL, gage supplémentaire de qualité.

- La garantie décennale : elle garantit l'intervention de l'entreprise qui a réalisé les travaux pour la réparation des désordres affectant gravement l'ouvrage. Pour supporter cette garantie, l'entreprise souscrit une assurance décennale. N'hésitez pas à en demander l'attestation.
- Vous devez souscrire une assurance dommage/ouvrage pour les travaux soumis à un permis de construire. Cette assurance vous évite toutes les formalités vis-à-vis des entreprises. Elle permet également d'effectuer des réparations suite à un sinistre avant même de connaître les responsabilités de chacun.
- Toutes les menuiseries TECHNAL sont assemblées et fabriquées en France.

/ L'HOMOLOGATION CSTB DE LA VÉRANDA TOURMALINE, VALIDE :

- La qualité des composants et des matériaux.
- La stabilité et l'étanchéité à l'eau.
- La liaison des éléments entre eux.
- La liaison au gros œuvre des menuiseries et de la toiture.
- Les conseils d'entretien conformes aux règles professionnelles.

/ LABELS ET GARANTIES

Les différentes gammes de couleurs sont labellisées Qualicoat, Qualanod, Qualimarine et Qualidéco. Les finitions Qualicoat classe 1 bénéficient d'une garantie de 10 ans, et les finitions Qualicoat classe 2 (collection Downtown), de 15 ans. Vous êtes assuré de la bonne tenue du laquage de votre véranda.





IMAGINE WHAT'S NEXT

270, rue Léon-Joulin
BP 63709 - 31037 Toulouse cedex 1
Tél. 05 61 31 28 28 - www.technal.com

